

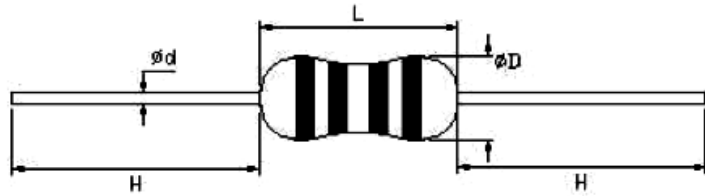

VGA индуктивности с цветной маркировкой



1. Маркировка:

VGA	0307		-	220	K	P	52	E		
Тип продукта	Размеры (мм)			Номинальная индуктивность (мкГн)	Допуск		Упаковка	Расширенная конфигурация	Примечание	
VGA индуктивность с цветной маркировкой	Тип	D макс.	L макс.	Первые две цифры являются значимыми, а третья цифра число нулей. Пример: 101=100мкГн 5R6=5.6мкГн R47=0.47мкГн	J	±5.0%	См. таблицу	См. таблицу	E	Без свинца
	0204	2.3	4.2		K	±10.0%			Blank	Содержит свинец
	0307	2.3	7.0		M	±20.0%				
	0410	2.3	9.5							
0510	2.3	11.0								

Упаковка			Расширенная конфигурация		
Ленты и катушки	P	Лента	Ленты и катушки	26	Ширина ленты: 26 мм
	T	Катушка		52	Ширина ленты: 52 мм
Россыпь	F	Аксиальные	Формованный вывод	05	Шаг формовки выводов: 5.08 мм
	L	Формованные		07	Шаг формовки выводов: 7.5 мм
	V	Формованный один вывод		10	Шаг формовки выводов: 10.0 мм
	VK	Формованный один вывод с ограничением		12	Шаг формовки выводов: 12.5 мм
				15	Шаг формовки выводов: 15.0 мм
		17	Шаг формовки выводов: 17.5 мм		
		20	Шаг формовки выводов: 20.0 мм		

2. Структура (расширенные размеры):

Тип	Размеры (мм)				
	$\Phi D \leq$	$L \leq$	t	Φd	$H \geq$
LGA0204	2.3	4.2	$t = 5.08 \pm 0.6$; $t = 7.50 \pm 0.6$	0.50 ± 0.05	20
LGA0204	2.8	7.0	$t = 10.0 \pm 0.6$; $t = 12.5 \pm 0.6$	0.50 ± 0.05	
LGA0204	4.0	10.5	$t = 12.5 \pm 0.6$; $t = 15.0 \pm 0.6$; $t = 17.5 \pm 0.6$; $t = 20.0 \pm 0.6$	0.60 ± 0.05	
LGA0204	5.0	10.5	$t = 15.0 \pm 0.6$; $t = 17.5 \pm 0.6$; $t = 20.0 \pm 0.6$	0.65 ± 0.05	

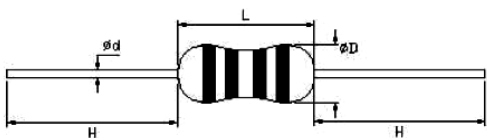

Аксиальные выводы

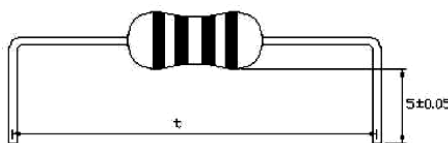

Формованные выводы (L тип)

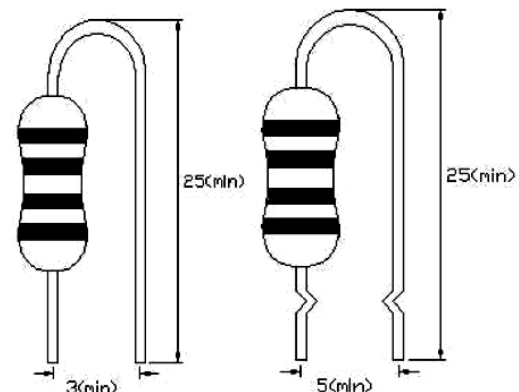

Формованный один вывод (V тип) (VK тип)



3. Структура:

№	Названия частей	Материал
1	сердечник	феррит
2	проволока	эмалированные проволока
3	вывод	луженая медная проволока
4	покрытие	эпоксидная смола
5	цветная маркировка	эпоксидные краски для цветовой кодировки

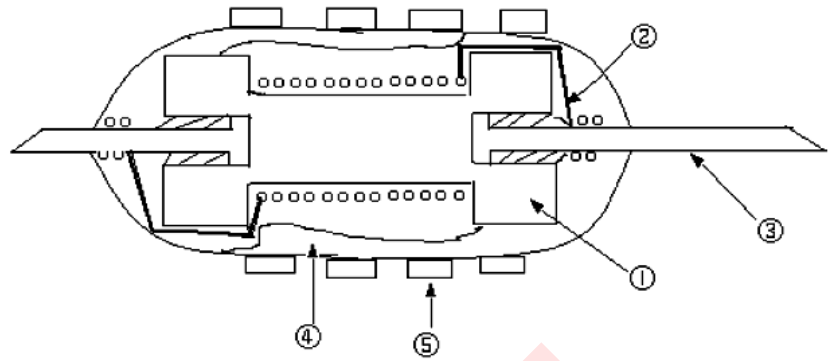

4. Цветовая маркировка:

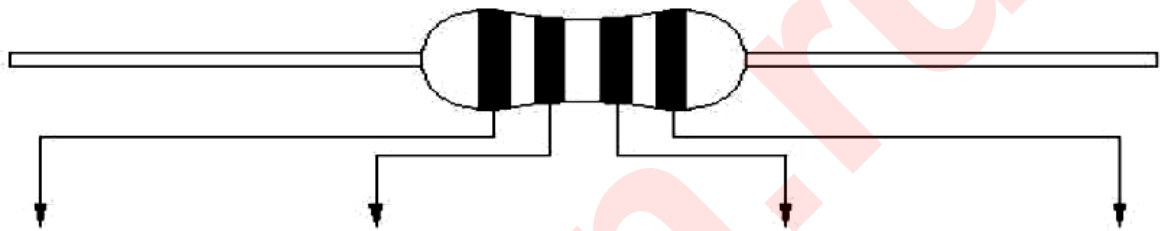

	Номинальная индуктивность (мкГн)			Допуск
	Первая цветная полоса	Вторая цветная полоса	Третья цветная полоса	Четвертая цветная полоса
	1-й разряд	2-й разряд	3-й разряд	
Черный	0	0	$\times 10^0$ (1)	M : $\pm 20\%$
Коричневый	1	1	$\times 10^1$ (10)	
Красный	2	2	$\times 10^2$ (100)	
Оранжевый	3	3	$\times 10^3$ (1000)	
Желтый	4	4	$\times 10^4$ (10000)	
Зеленый	5	5	$\times 10^5$ (100000)	
Синий	6	6		
Фиолетовый	7	7		
Серый	8	8		
Белый	9	9		
Золотой	/	/	$\times 10^{-1}$ (0.1)	J : $\pm 5\%$
Серебряный	/	/	$\times 10^{-2}$ (0.01)	K : $\pm 10\%$

Если номинальная индуктивность 22мкГн и допуск $\pm 5\%$, соответственно красный + красный + черный + золотой;

Если номинальная индуктивность 1мкГн и допуск $\pm 5\%$, соответственно коричневый + черный + золотой + серебряный;

Если номинальная индуктивность 0.22мкГн и допуск $\pm 20\%$, соответственно красный + красный + серебряный + черный.

ПРИМЕЧАНИЕ: Только первые три цвета отмечены на корпусе LGA0204, в связи с небольшим размером.



VGA индуктивности с цветной маркировкой

LGA0410 ИНДУКТИВНОСТИ, ЭЛЕКТРИЧЕСКИЕ ХАРАКТЕРИСТИКИ И УСЛОВИЯ ИСПЫТАНИЙ.

LGA0410	Индуктивность (мкГн)	Допуск	Q (min)	RDC (Ом) макс.	Тестовая частота (МГц)	SRF (МГц) мин.	Номинальный ток I _{DC} (мА) макс.
LGA0410-R22	0.22	M: ±20%	45	0.10	25.2	300	1400
LGA0410-R27	0.27			0.11		270	1320
LGA0410-R33	0.33			0.12		250	1280
LGA0410-R39	0.39			0.13		230	1200
LGA0410-R47	0.47			0.14		220	1150
LGA0410-R56	0.56			0.15		200	1122
LGA0410-R68	0.68			0.16		190	1030
LGA0410-R82	0.82			0.17		172	980
LGA0410-1R0	1.0			0.19		157	920
LGA0410-1R2	1.2		50	0.21	7.96	144	880
LGA0410-1R5	1.5			0.23		131	830
LGA0410-1R8	1.8		55	0.25	7.96	121	790
LGA0410-2R2	2.2			0.28		110	750
LGA0410-2R7	2.7		60	0.30	7.96	100	720
LGA0410-3R3	3.3			0.34		94	670
LGA0410-3R9	3.9		65	0.37	7.96	65	640
LGA0410-4R7	4.7			0.39		56	620
LGA0410-5R6	5.6		70	0.43	7.96	48	590
LGA0410-6R8	6.8			0.48		37	550
LGA0410-8R2	8.2	80	0.52	7.96	25	530	
LGA0410-100	10		0.58		21	500	
LGA0410-120	12	K: ±10%	50	0.63	2.52	19	480
LGA0410-150	15			0.72		17	460
LGA0410-180	18			0.77		13	430
LGA0410-220	22			0.84		9.6	410
LGA0410-270	27	55	0.94	2.52	7.2	390	
LGA0410-330	33		1.03		6.3	370	
LGA0410-390	39	50	1.12	2.52	6.3	350	
LGA0410-470	47		1.22		6.3	340	
LGA0410-560	56	40	1.34	2.52	6.2	320	
LGA0410-680	68		1.47		5.7	305	
LGA0410-820	82	35	1.62	2.52	5.3	290	
LGA0410-101	100		1.80		4.8	275	
LGA0410-121	120	55	3.70	0.796	3.8	185	
LGA0410-151	150		4.20		3.5	175	
LGA0410-181	180	50	4.60	0.796	3.3	165	
LGA0410-221	220		5.10		3.0	155	
LGA0410-271	270	65	5.80	0.796	2.8	145	
LGA0410-331	330		6.40		2.6	137	
LGA0410-391	390	70	7.00	0.796	2.4	133	
LGA0410-471	470		7.70		2.25	126	
LGA0410-561	560	60	8.50	0.796	2.10	120	
LGA0410-681	680		9.40		1.95	113	
LGA0410-821	820	55	10.50	0.796	1.85	105	
LGA0410-102	1000		14.00		1.40	100	
Испытательное оборудование	HP4285A (HP4286A, HP4287A)			HP4338B		HM9461	HP42841A
Температура окружающей среды	18~25°C						
Относительная влажность окружающего воздуха	45%~75%						

Продукты могут быть настроены в соответствии с требованиями заказчика.



5. УПАКОВКА:

■ Размеры ленты (мм)

Тип ленты	L	Z	L1-L2
Ширина ленты 26 мм	26 ± 1.0	0.8 макс.	1.0 макс.
Ширина ленты 52 мм	$52^{+2.0}_{-1.0}$	1.2 макс.	

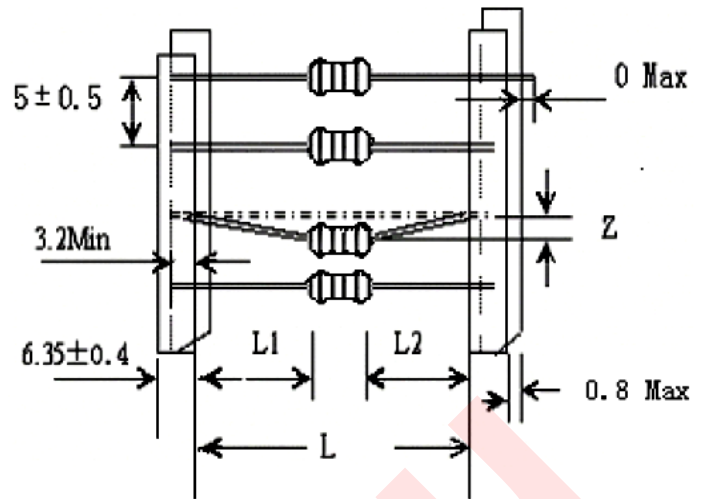

■ Размеры катушки для ленты (мм)

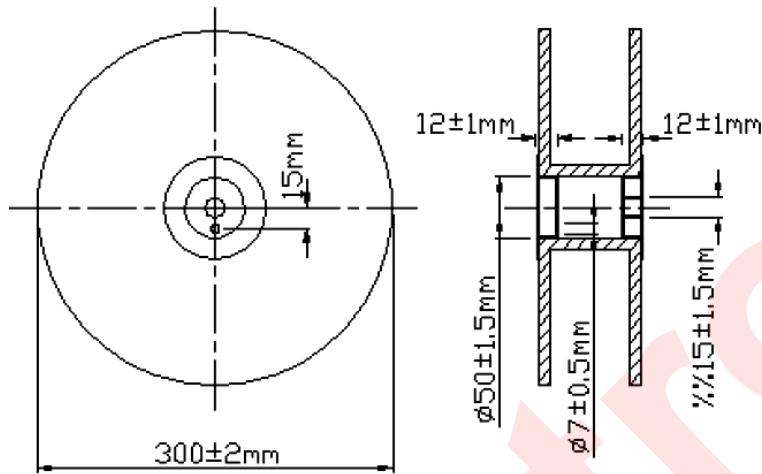

■ Размеры коробки для ленты

Тип ленты	Размеры (±5 мм)		
	A	B	C
52	75	82	260
26	50	82	260

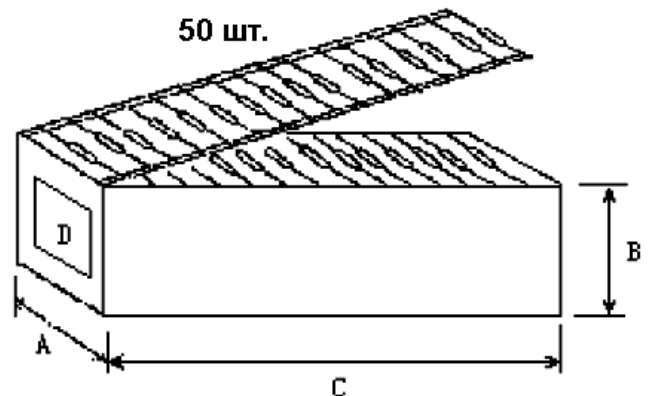

■ Количество в упаковке

Тип упаковки	Лента в коробке	Лента на катушке	Россыпью
Количество	2000	2000	1000

Упаковка согласно требованию клиента.